

NTT シルバーベル 取扱説明書



このたびは、シルバーベル（低周波ベルS）をお買いあげいただきまして、まことにありがとうございます。

安全にお使いいただくために必ずお読みください

この取扱説明書には、あなたや他の人々への危害や財産への損害を未然に防ぎ、本商品を安全にお使いいただくために、守っていただきたい事項を示しています。

その表示と図記号の意味は次のようになっています。内容をよく理解してから本文をお読みください。

本書中のマーク説明

 警告	この表示を無視して、誤った取り扱いをすると、人が死亡または重傷を負う可能性が想定される内容を示しています。
 注意	この表示を無視して、誤った取り扱いをすると、人が傷害を負う可能性が想定される内容、および物的損害のみの発生が想定される内容を示しています。
 お願い	この表示を無視して、誤った取り扱いをすると、本商品の本来の性能を発揮できなかつたり、機能停止をまねく内容を示しています。

- 本商品の仕様は国内向けとなっておりますので、海外ではご利用できません。
- 本商品を設置するための配線工事および修理には、工事担任者資格を必要とします。無資格者の工事は、違法となりまた事故のもととなりますので絶対におやめください。
- 本商品の故障、誤動作、不具合、あるいは停電等の外部要因によって、着信の機会を逸したために生じた損害等の純粋経済損害につきましては、当社は一切その責任をおい兼ねますので、あらかじめご了承ください。
- 本商品を分解したり改造したりすることは、法律で禁止されていますので絶対に行わないでください。

安全にお使いいただくために必ずお守りください

 警告	<ul style="list-style-type: none">●万一、煙が出ている、変なにおいがするなどの異常状態のまま使用すると、火災・感電の原因となることがあります。差し込みプラグをコンセントから抜いて、煙が出なくなるのを確認して当社のサービス取扱所に修理を依頼してください。お客様による修理は危険ですから絶対におやめください。●万一、本商品を落としたり、破損した場合、または内部に異物や水などが入った場合は、差し込みプラグをコンセントから抜いて、当社のサービス取扱所に修理を依頼してください。そのまま使用すると、火災・感電の原因となることがあります。●本商品のすきまなどから内部に金属類や燃えやすいものなど、異物を差し込んだり、落としたりしないでください。万一、異物が入った場合は、差し込みプラグをコンセントから抜いて、当社のサービス取扱所に修理を依頼してください。そのまま使用すると、火災・感電の原因となることがあります。特にお子様のいるご家庭では注意してください。●AC100Vの商用電源以外では、絶対に使用しないでください。火災・感電の原因となることがあります。●電源コードを傷つけたり、破損したり、加工したり、無理に曲げたり、引っ張ったり、ねじったりしないでください。また、重い物をのせたり、加熱したりすると電源コード等が破損し、火災・感電の原因となることがあります。電源コードが傷んだら、当社のサービス取扱所に修理を依頼してください。●電源コードが傷んだ（芯線の露出、断線など）状態のまま使用すると、火災・感電の原因となることがあります。差し込みプラグをコンセントから抜いて、当社のサービス取扱所に修理を依頼してください。●ぬれた手で差し込みプラグを抜き差ししたり、本商品を操作したり、しないでください。感電の原因となることがあります。
---	---

安全にお使いいただくために必ずお守りください

お使いになる前に (設置環境)

注意

●本商品を壁などに取り付ける時は、本商品の重みにより落下しないように、しっかりと取り付け、設置してください。重みでネジが抜けて、けが、破損の原因となることがあります。

●調理台のそばなど油飛びや湯気があたるような場所、ほこりの多い場所に設置しないでください。火災・感電の原因となることがあります。

お使いのとき

注意

●差し込みプラグを抜くときは、必ずプラグを持って抜いてください。電源コードを引っ張るとコードが傷つき、火災・感電や断線の原因となることがあります。

●近くに雷が発生した時は、差し込みプラグをコンセントから抜いてご使用をお控えください。落雷によって、火災・感電の原因となることがあります。

●耳の近くで本商品を動作させないでください。聴力障害の原因となることがあります。

●お手入れの際は安全のため差し込みプラグをコンセントから抜いておこなってください。

お使いになるときのお願い

取り扱いについて

STOP お願い

●落としたり、強い衝撃を与えないでください。故障の原因となることがあります。

●ベンジン、シンナー、アルコールなどでふかないでください (変色や変形の原因となることがあります)。汚れがひどいときは、薄い中性洗剤をつけた布をよくしぼって汚れをふき取り、やわらかい布でからぶきしてください。

お使いになる前に <セットを確認してください>

●本体

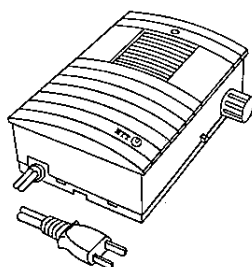

●付属品 (取り付け用品一式)

木ネジ 2個
平座金 1個
スペーサ 1個

(取扱説明書)

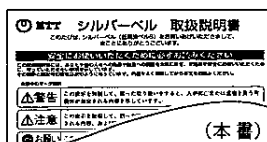

(本書)

(保証書)

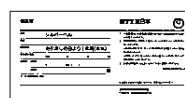

*セットに足りないものがあったり、取扱説明書に乱丁・落丁があった場合などは当社のサービス取扱所へご連絡ください。

工事要領 〈設置工事を行う前にお読みください〉

STOP お願い

- 本商品を設置するための配線工事および修理には、工事担任者資格を必要とします。無資格者の工事は、違法となりまた事故のもととなりますので絶対におやめください。

■ケースの開閉要領

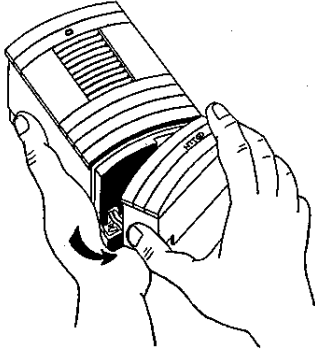

本商品の取付及び着信感度設定の際にケースを開閉します。

1. 左図の要領で本体を持ち矢印方向に、強く引くとカバーが開きます。
2. 閉める際には、確実に取り付けてください。
また、電話線等をはさまないように、注意してください。

■電話回線への接続方法

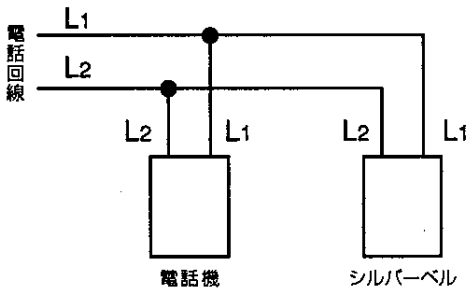

電話回線に本商品を接続する場合には左図のように接続してください。

1. 本商品のL1, L2の回線接続端子(ネジ)に、電話回線を接続してください。
2. 使用できる電話回線は単独電話回線、およびPBXの内線に適合いたします。ボタン電話の内線、共同電話回線、およびデジタル回線には適合いたしません。

■取付方法

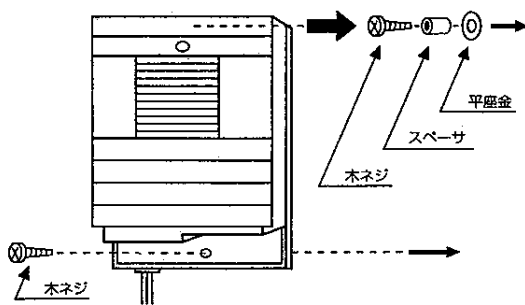

本品を壁等に取り付ける場合は、左図のように取り付けてください。

1. 木ネジにスペーサ、平座金をとおし、壁等にあらかじめ取り付けてください。
2. 本体上部取付穴に木ネジの頭部を引っかけてください。
3. もう1本の木ネジにて、本体下部取付穴により締め付けてください。
4. 取付後は、ケースの開閉要領の内容にて、カバーを取り付けてください。

LBL-S3

©1999 NTTEAST・NTTWEST



本1542-1(99.8)

操作方法

■特徴

本商品は電話機の着信音(呼び出し音)が聞き取りにくいからで、低い音色の音であればよく聞こえるかたに、電話がかかってきたことを、お知らせするベルです。

音色は約500Hzの音と、約300Hzの音の2種類に切り替えができます。

■各部の名称及び働き

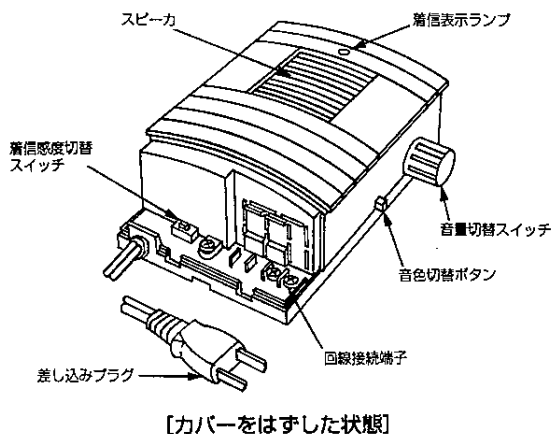

名 称	働 き
着信表示ランプ	電話がかかってくるとランプが点灯します。
スピーカ	電話がかかってくると呼び出し音がでます。
音色切替ボタン	呼び出し音の音色を切り替えます。 ■：約300Hzの音 ■：約500Hzの音
音量切替スイッチ	呼び出し音の音量を切り替えます。 大、中、小、切の4段階があります。
着信感度切替スイッチ	着信動作感度を切り替えます。 L：標準（共鳴時設定） H：高感度（出荷時設定）
回線接続端子	電話回線を接続する端子です。（L1, L2）
差し込みプラグ	AC100Vの商用電源コンセントに接続します。

■音量を変化させる場合

音量切替スイッチを操作することで呼び出し音の音量切り替えと停止ができます。

音量切替



音量切替スイッチを設定することで「大」・「中」・「小」の3段階に切り替えることができます。

音量停止



音量切替スイッチを「切」の位置にすることで呼び出し音を停止することができます。
このとき、着信表示ランプは点灯動作します。

■音色を変化させる場合

音色切替ボタンを操作することで呼び出し音の音色を切り替えることができます。

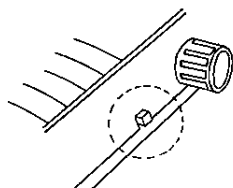
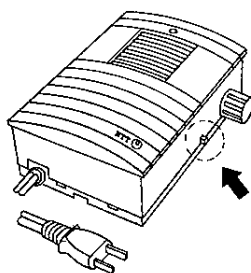

音色切替ボタンがとびだしたときが約300Hzと低い音色になります。

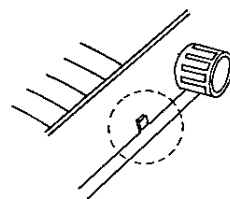

音色切替ボタンを押し込んだときが約500Hzの高い音色になります。

■主な仕様

電 源	AC100V±10V 50/60Hz	動作信号	16~25Hz 50~85V
消費電流	待機時 3W 動作時 8W	音 量	大 約91ホーン 中 約83ホーン 小 約75ホーン