

# かんたんガイド(ひかり電話ご利用編)

## 1~3

箱の中身を確認する～ネットワーク機器に接続する  
 (『かんたんガイド』をご確認ください)

## 4 ひかり電話を利用するときの注意点

- PLCアダプタをひかり電話に利用する際は、フレッツ光ネクストの場合、『HGW(ひかり電話対応ホームゲートウェイ)』と『IP電話端末(フレッツフォン等)』との間に、フレッツ光プレミアムの場合、『CTU』と『ひかり電話対応機器』との間に利用してください。(『ONU(回線終端装置)』と『HGW』/『CTU』の間には接続しないでください。)
- ひかり電話を快適にご利用いただくためには、通信速度測定\*を行い、インジケータが2つ以上点灯することを確認いただいた後、ご利用いただくことをお勧めします。

\*『かんたんガイド』の裏面にて速度測定方法が掲載されており、インジケータの点灯状態で確認できます。  
 \*インジケータが2つ以上点灯しない場合は、ノイズ等の影響により、通話困難となる場合があります。

インジケータ	PLC LAN POWER ◎ ◎ ◎	PLC LAN POWER ◎ ◎ ● (緑点灯)	PLC LAN POWER ◎ ● ● (緑点灯) (緑点灯)	PLC LAN POWER ◎ ● ● (緑点灯) (緑点灯) (緑点灯)
通信速度*	遅い	10 Mbps以下	10 Mbps~30 Mbps	30 Mbps以上

\*通信速度は、UDPプロトコルを使ってデータ転送したときのおおよその速度です。

### 接続イメージ

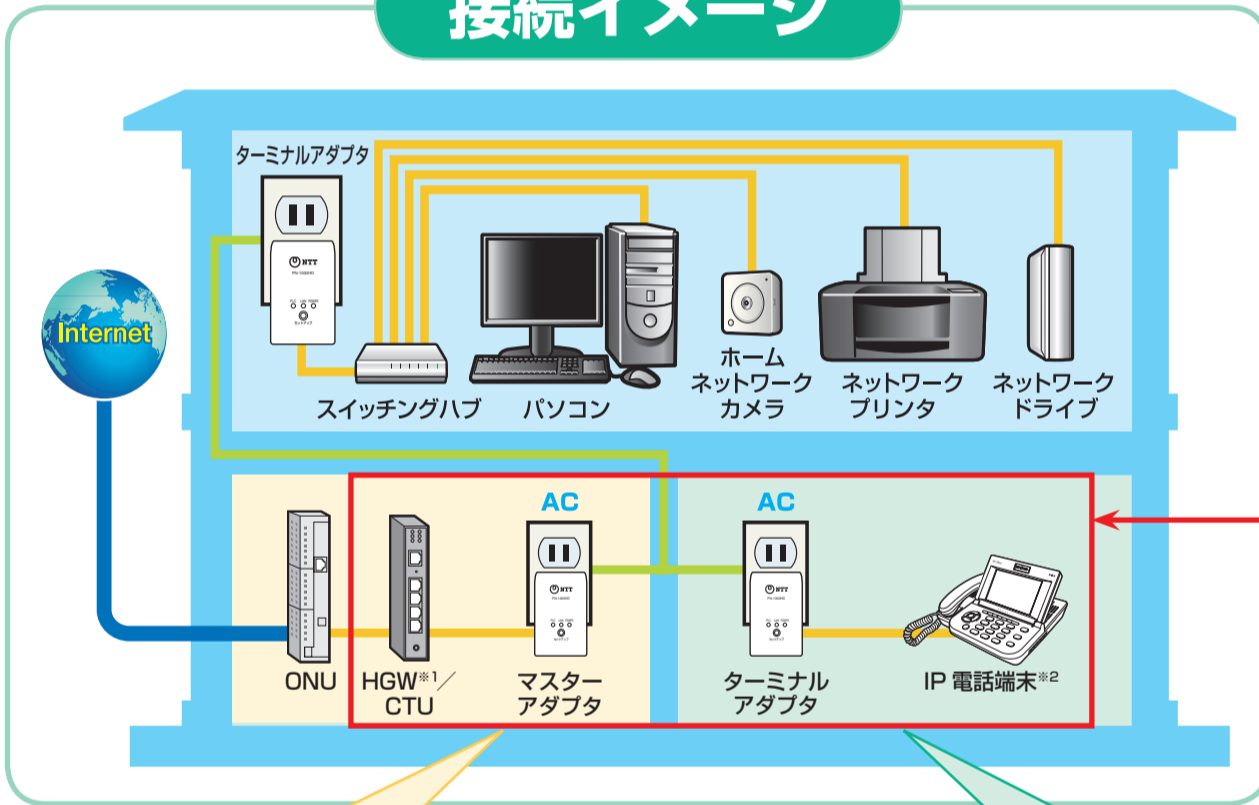

PLCアダプタはフレッツ光ネクストでは『HGW』と『IP電話端末』、フレッツ光プレミアムでは『CTU』と『ひかり電話対応機器』との間で利用

※1: HGWの種類によってはONUがHGWに内蔵されているものもあります。  
 ※2: フレッツ光プレミアムでは「ひかり電話対応機器」になります。

#### ■ マスターアダプタ側

- マスターアダプタは壁の電源コンセントに直接差し込んでください。
- マスターアダプタと『ONU』、『HGW』/『CTU』は別の場所の電源コンセントに接続することを推奨\*します。

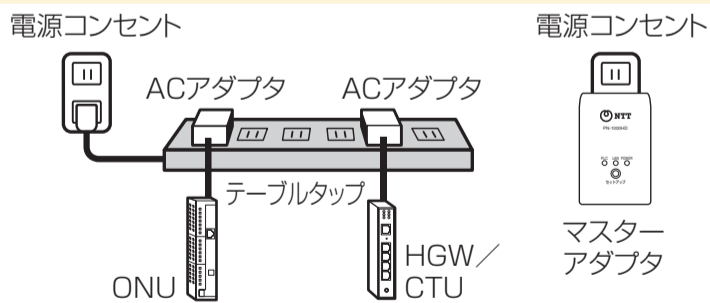

- やむなく本商品と『ONU』、『HGW』/『CTU』を同じ壁の電源コンセントに接続する場合は、ノイズフィルタ付きテーブルタップ(市販品)に接続することを推奨\*します。

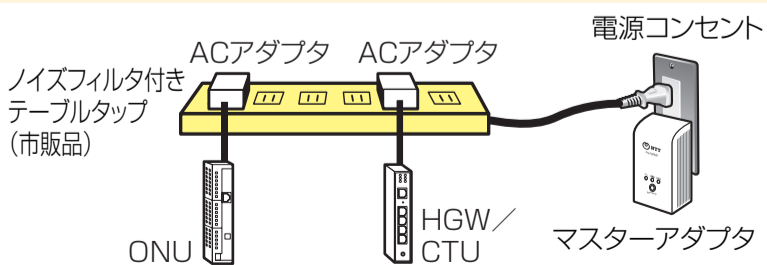

\*上記の推奨構成以外ではひかり電話を快適にご利用できない場合があります。

#### ■ ターミナルアダプタ側

- ターミナルアダプタは壁の電源コンセントに直接差し込んでください。ターミナルアダプタと『IP電話端末』、『電話機』は別の場所の電源コンセントに接続することを推奨\*します。



- やむなく本商品と『IP電話端末』、『電話機』を同じ壁の電源コンセントに接続する場合は、ノイズフィルタ付きテーブルタップ(市販品)に接続することを推奨\*します。

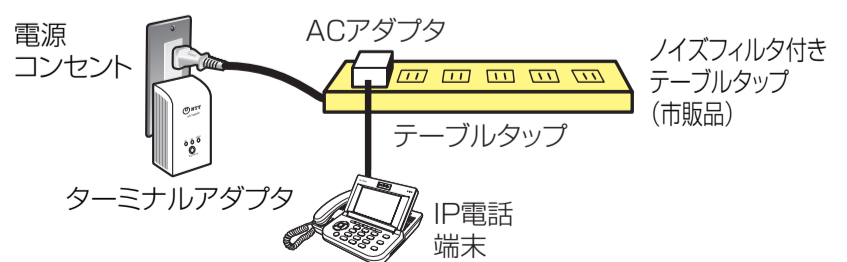

\*上記の推奨構成以外ではひかり電話を快適にご利用できない場合があります。

## 5 PLCアダプタの接続に関する注意点

●以下の接続は本製品の性能に影響を与えることがありますので、接続しないでください。

●電化製品とPLCアダプタを同一テーブルタップに接続しない

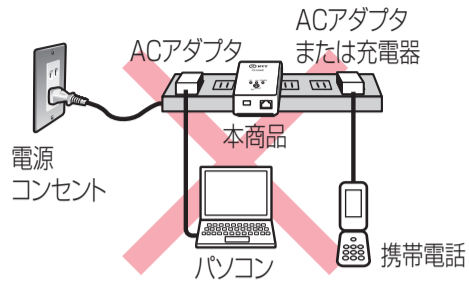

●電化製品とPLCアダプタを同一電源コンセントに接続しない

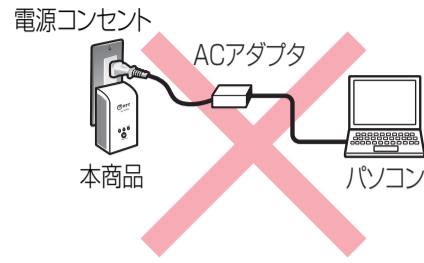

●PLCアダプタをノイズフィルタ付きテーブルタップに接続しない

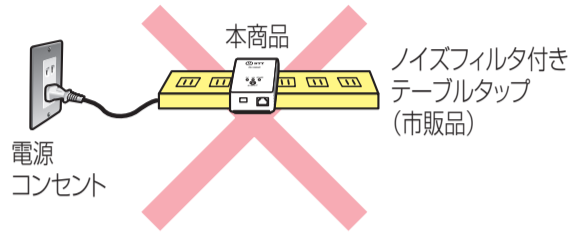

●PLCアダプタをPLCアダプタ用ノイズフィルタに接続しない

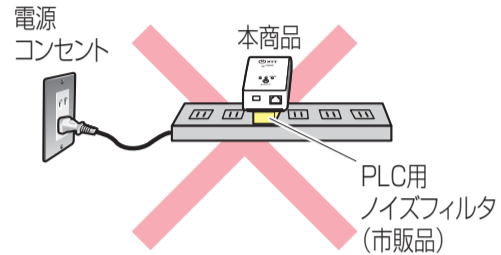

## 6 (参考) フレッツ光プレミアム用ひかり電話対応機器の接続に関する注意点 (表面の『接続イメージ』を確認ください)

●ひかり電話対応機器 (AD-200SE、AD-200NE) の LAN ポートには電話端末以外の機器 (パソコン、スイッチングハブ、ルータ等) を接続しないでください。

電話端末以外の機器は CTU の LAN ポートに接続いただきますようお願いいたします。  
(CTU とパソコンの間にスイッチングハブが接続されていても問題ありません)

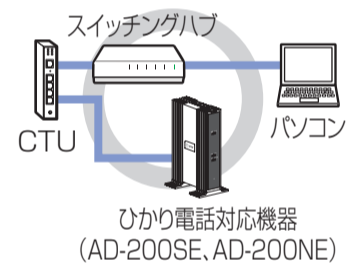
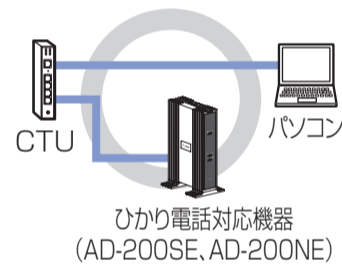

●CTU とひかり電話対応機器の間には他の機器 (スイッチングハブ、ルータ等) を接続しないでください。

ひかり電話対応機器は、直に CTU の LAN ポートへ接続いただきますようお願いいたします。

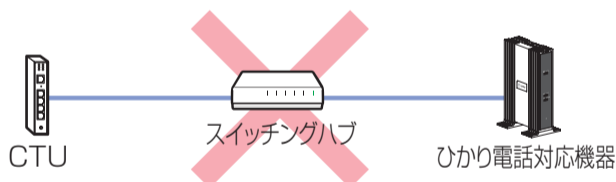

その他、『かんたんガイド』を確認の上、設定いただきますようお願いいたします。