

NTT ひかり電話対応ホームゲートウェイ RT-S300SE

ひかり電話を利用するために 最初にお読みください

STOP お願い
 マイナンバーを追加されるなど、ひかり電話の契約内容を変更された場合においては、新契約での利用開始時に電源を必ず入れ直してください。

1. まず準備！

本商品を使えるようにするために必要なものを用意します

本商品に同梱されているもの

※ 本体は、「黒色」か「白色」のいずれかとなります。設定手順などは同様のため、本書では本体が「黒色」の場合を例にして説明しています。

- RT-S300SE本体 (1台)
- スタンド (1台)

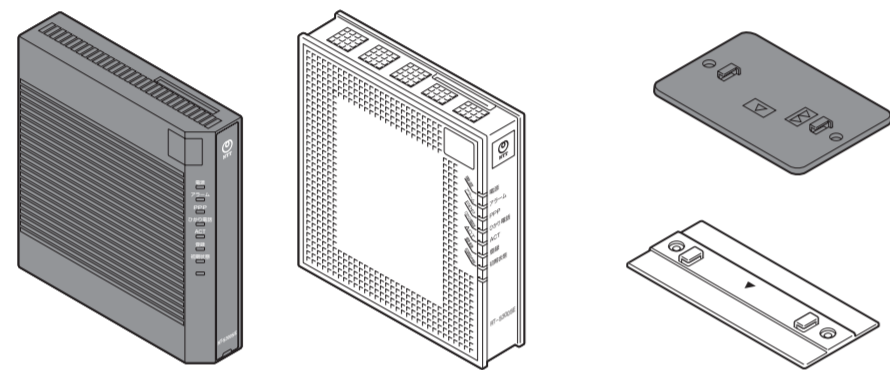

- 電源アダプタ (1式)

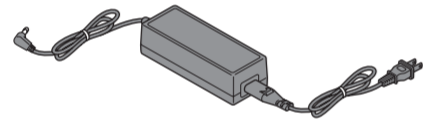

※ 形状がイラストと異なる場合があります。電源アダプタと電源コードが分離している場合は、電源コードを電源アダプタに奥まで確実に差し込んでお使いください。

- 壁掛け設置用ネジ (2本 / 16mm)



- LANケーブル (1本 / 約2m)

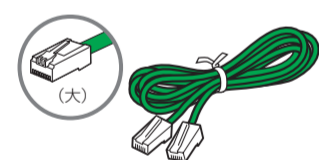

NTT東日本: 緑色のLANケーブルが同梱されております。LANポートにご利用ください。
 NTT西日本: 水色のLANケーブルが同梱されております。WANポートにご利用ください。

※ インターネットをお使いになるときにご利用いただけます。

- RT-S300SE 機能設定ガイド (1枚)
- 取扱説明書 (1冊)
- 最初にお読みください (本紙)
- 壁掛け用ネジ位置合わせシート (1枚)

※ 本体が白色の場合のみ添付します。

お客様にご用意いただくもの

- 電話機やファクスと電話機コード

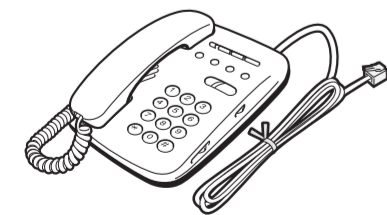

※ ご利用にはひかり電話サービスのご契約が必要です。
 ※ ホームテレホンの内線電話機やISDN対応電話機などご利用になれません。
 ※ ACR・LCR機能または0036、0039など付与機能をオフにご利用ください。設定方法は、電話機の取扱説明書などをご覧ください。

- LANケーブル (水色)

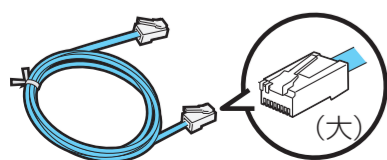

※ NTT東日本のお客様は、フレッツ 光ネクスト / Bフレッツ 開通時に送付される水色のLANケーブルをご用意ください。
 NTT西日本のお客様は、本商品に同梱されております。

2. さあつなごう！

注意! 電源アダプタは必ず最後につなぎましょう！

- LANケーブル (水色) の一方をWANポートに差し込みます

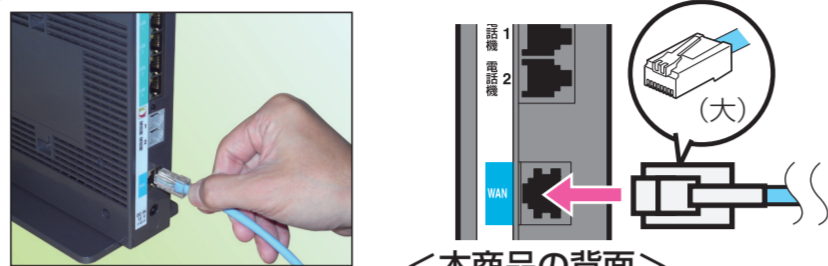

※ 差込口には「WAN」と表記されています。
 ※ RT-S300SE (本体が黒色) の場合を例に説明しています。
 RT-S300SE (本体が白色) の場合も設定手順などは同様です。

- LANケーブル (水色) のもう一方を下の図に合わせて差し込みます
 ご利用のフレッツ 光ネクスト / Bフレッツのタイプにより、差し込む先は異なります。

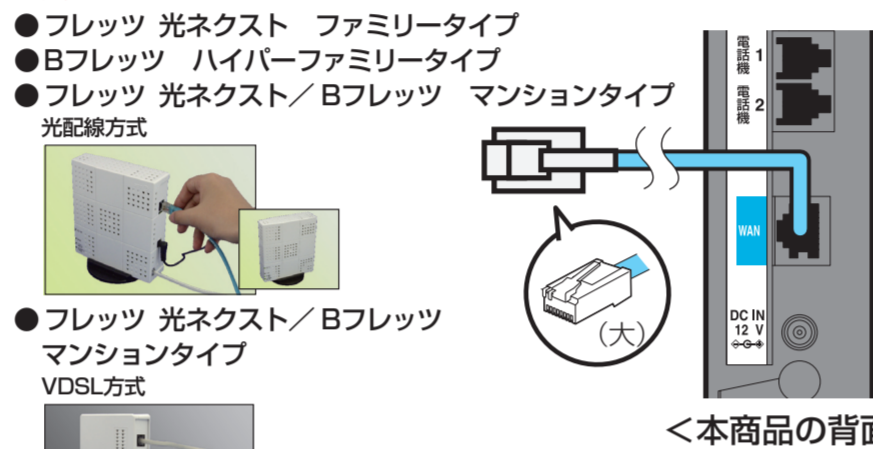

- フレッツ 光ネクスト ファミリータイプ
- Bフレッツ ハイパーファミリータイプ
- フレッツ 光ネクスト / Bフレッツ マンションタイプ

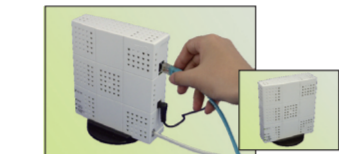

- フレッツ 光ネクスト / Bフレッツ マンションタイプ



- フレッツ 光ネクスト / Bフレッツ マンションタイプ



- 本商品の電話機ポートと電話機やファクスを電話機コードでつなぎます

- 1台目 (電話機1へ)

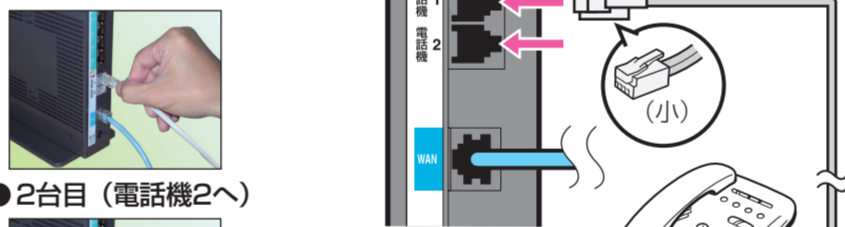

- 2台目 (電話機2へ)

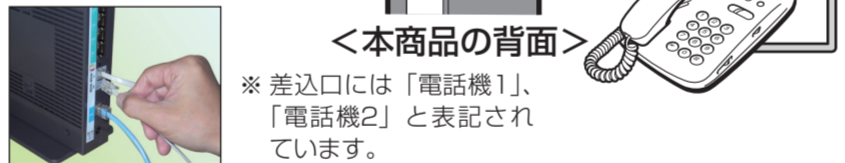

※ 差込口には「電話機1」、「電話機2」と表記されています。

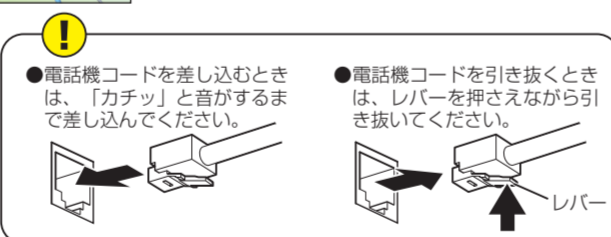

● 電話機コードを差し込むときは、「カチッ」と音がするまで差し込んでください。
 ● 電話機コードを引き抜くときは、レバーを押さながら引き抜いてください。

こんなときには

- インターネット接続、無線LANの設定
 フレッツ簡単セットアップツールで行うことができます。「超カンタン設定ガイド」を参照してください。
- 無線LANの設定
 本商品背面にあるらくらくスタートボタンを利用して「無線LAN簡単セットアップ」で設定することもできます。詳細は、取扱説明書「5 無線LANのご利用について」を参照してください。

- 本商品に電源アダプタを差し込みます

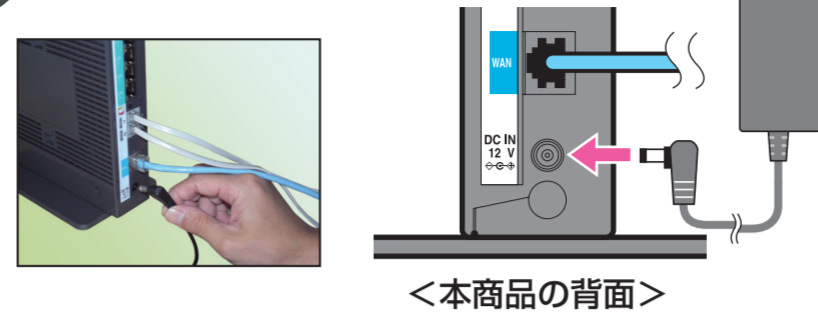

- 電源プラグを電源コンセントに差し込みます

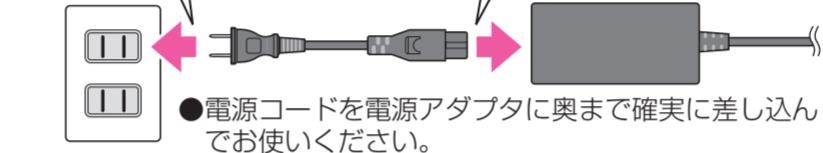
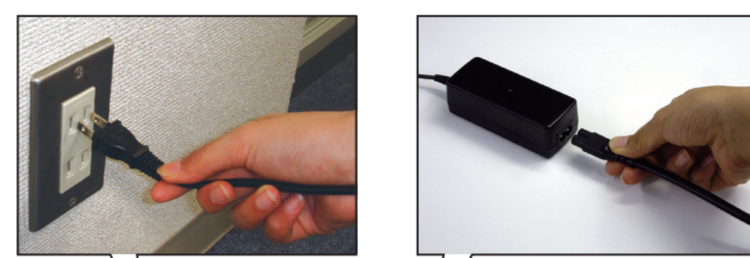

※ 必ず 1～4 の手順が完了してから電源プラグを電源コンセントに差し込んでください。

現在の接続状態です

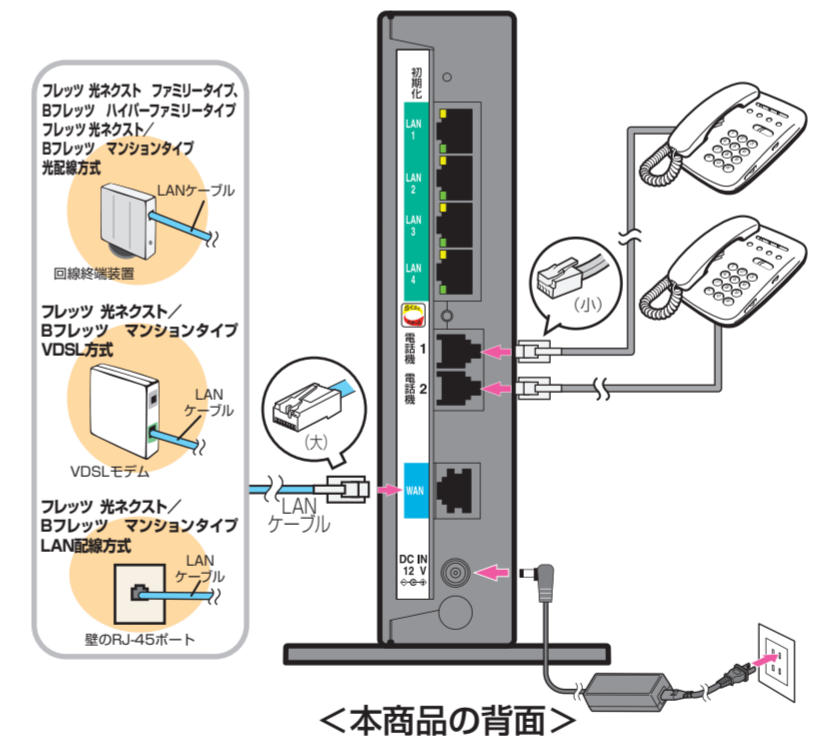

お問い合わせ先

- NTT東日本エリア (北海道、東北、関東、甲信越地区) でご利用のお客様
 - 本商品のお取扱いに関するお問い合わせ (9:00～17:00)
 お問い合わせ先: ☎0120-970413
 ※ 携帯電話・PHS・050IP電話からご利用の場合 03-5667-7100 (通話料金がかかります)
 ※ 年末年始12月29日～1月3日は休業とさせていただきます。
 - パソコンとの接続、パソコンの設定などに関するお問い合わせ (9:00～21:00 年中無休)
 お問い合わせ先: ☎0120-275466
 ※ 携帯電話からご利用の場合 0570-064074 (通話料金がかかります)
 ※ PHS・050IP電話からはご利用いただけません。
 - 故障に関するお問い合わせ (24時間 年中無休)
 お問い合わせ先: ☎0120-242751
 ※ 携帯電話・PHSからも利用可能です。
 ※ 17:00～翌日9:00までは、録音にて受付しており順次ご対応いたします。
 ※ 故障修理などの対応時間は 9:00～17:00 です。
 - 当社ホームページ
 [NTT東日本] <http://web116.jp/ced/>

3. ひかり電話を使ってみよう！

本商品のひかり電話ランプが緑点灯していることを確認してから、ハンドセット (受話器) を取りあげ、「ツー」という音が聞こえるか確認します



※ ひかり電話ランプが緑点灯していないときは左記を参照して接続を確認し、本商品の電源を入れ直してください。

以上でひかり電話が使えるようになりました。

注意! ご利用になる場合には、ひかり電話サービスのご契約が必要です。なお、ひかり電話の開通日以前に本商品を接続した場合、ひかり電話はご利用いただけません。

4. ご注意

本商品はファームウェアを常に最新の状態に保つため、最新のファームウェアが提供されると、あらかじめ設定されている時間 (初期値では午前1時～午前5時のいずれか) に自動的にファームウェアの更新を行います。
 ※ 自動更新をご利用になる場合は、ひかり電話サービスのご契約、またはインターネット接続の設定が必要です。

自動更新時間が「5:00」に設定されている場合は、「5:00～5:59」の間に自動的にファームウェアの更新 (再起動) を行います。

再起動中は約1分間、ひかり電話、インターネットや映像コンテンツ視聴などの各サービスがご利用いただけません。
 自動更新の時間を変更したい場合は、本商品の「取扱説明書」(● 6-4ページ) を参照して、設定を変更してください。

以下の各項目を電話機から設定する場合は、下記を参照してください。

① ファームウェアの自動更新時間の設定変更を希望されるお客様

ファームウェアの自動更新時間の設定を変更する場合、ハンドセット (受話器) を取りあげ、以下のようにダイヤルします。設定が完了するとハンドセット (受話器) から「設定が完了しました。」と音声ガイダンスが流れます。ハンドセット (受話器) を置きます。

【例】自動更新時間を「9:00」と設定する場合
 (X)(X)(X)8)8)2)(X)0)9)(#)#

自動更新時間を00～23の2桁でダイヤルします。

② ナンバー・ディスプレイを利用しないお客様 ナンバー・ディスプレイ非対応の電話機をご利用のお客様

ナンバー・ディスプレイを「使用しない」場合、ハンドセット (受話器) を取りあげ、以下のようにダイヤルします。設定が完了するとハンドセット (受話器) から「設定が完了しました。」と音声ガイダンスが流れます。ハンドセット (受話器) を置きます。
 ※ 初期値はナンバー・ディスプレイが「使用する」に設定されています。

電話機1ポートでナンバー・ディスプレイを「使用しない」場合

(X)(X)(X)9)9)1)(X)9)1)(X)2)(#)#

電話機2ポートでナンバー・ディスプレイを「使用しない」場合

(X)(X)(X)9)9)2)(X)9)1)(X)2)(#)#

※ 電話機の回線種別を「PB」に設定してください。設定方法は電話機の取扱説明書をご覧ください。電話機の回線種別を「PB」に設定できない場合は、パソコンからの設定が必要になりますので、本商品の取扱説明書をご覧ください。

■ NTT西日本エリア (東海、北陸、近畿、中国、四国、九州地区) でご利用のお客様

- 本商品のお取扱い、および故障に関するお問い合わせ
 お問い合わせ先: ☎0120-248995
 ※ 携帯電話・PHSからも利用可能です。

受付時間:
 ・ 本商品のお取扱いに関するお問い合わせ: 9:00～17:00
 ※ 年末年始12月29日～1月3日は休業とさせていただきます。
 ・ 故障に関するお問い合わせ: 24時間 年中無休
 ※ 17:00～翌日9:00までは、録音にて受付しており順次ご対応いたします。
 ※ 故障修理などの対応時間は 9:00～17:00 です。

- 当社ホームページ
 [NTT西日本] <http://www.ntt-west.co.jp/kiki/>

電話番号をお間違えにならないように、ご注意ください。